



## Zerkleinerungstechnik

NZL-Zerkleinerer

## Измельчительная техника

устройств NZL

## Technika rozdrabniania

NZL-rozdrabniania

## Shredding technology



NZL-Shredder



### **Zerkleinerungstechnik**

Mit uns haben Sie einen kompetenten Partner in der Entsorgungstechnik gefunden.

Wir garantieren Ihnen:

-  ausgereifte, robuste Technik für die wirtschaftliche Entsorgung unterschiedlichster Materialien,
-  absolute Zuverlässigkeit und hohen Gebrauchsnutzen,
-  Einsatzfähigkeit in Handwerks- und Industriebetrieben.

Mit der Baureihe NZL stellen wir Ihnen besonders robuste Wertstoffzerkleinerer vor, die allen Anforderungen bei der Zerkleinerung von:

- Hartholz
- Weichholz
- Kartonagen
- Spanplatten
- holzähnlichen Stoffen

gerecht werden.

#### **Funktionsprinzip:**

Die Zuführung des Materials erfolgt von oben über den Einfülltrichter der Zerkleinerungsanlage. Über einen Schieber, der hydraulisch gesteuert ist, wird das zu zerkleinernde Material gegen den Schneidrotor gepresst. Der Vorschub des Schiebers erfolgt schrittweise in Abhängigkeit der Stromaufnahme des Hauptmotors. Die Zerkleinerung des Materials erfolgt zwischen den rotierenden Messern auf der Rotorwelle und einem feststehenden Gegenmesser im Maschinenbett. Nach erfolgter Zerkleinerung kann der Abtransport des Materials über eine Absauganlage, eine Förderschnecke oder über ein Transportband erfolgen.

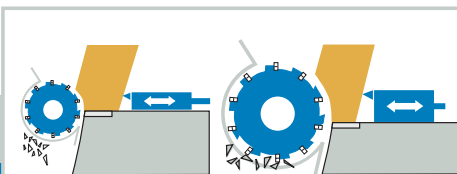

*Rotorgrößen für unterschiedliche Einsatzzwecke.*

*Величины роторов для различных целей использования*

*Rozmiary wirnika do różnych zastosowań.*

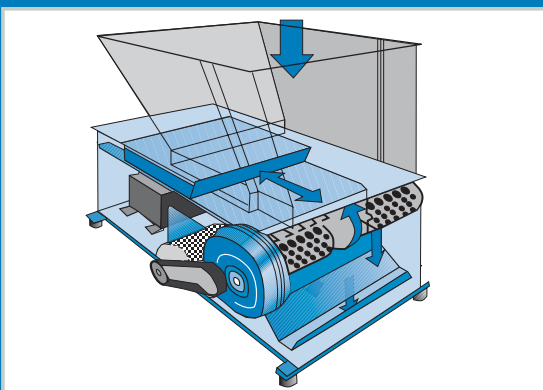

*Different rotor sizes for different applications.*



### **Измельчительная техника**

В нас Вы нашли компетентного партнера в области устройств утилизации.

Мы гарантируем Вам:

-  усовершенствованную надежную технику для экономной утилизации различных материалов,
-  абсолютную надежность и высокую износоустойчивость,
-  применение как в промышленных так и в мелкосерийных производствах

Тип устройств NZL мы представляем Вам надежные станки по измельчению вторсырья:

- Древесина твердых пород
- Древесина мягких пород
- Картонажные изделия
- ДСП и фанера
- Материалы, подобные древесине

#### **Принцип действия:**

Подача материала осуществляется сверху через насыпную горловину измельчительной установки. Подача осуществляется ступенчато в зависимости от нагрузки на главный двигатель. Измельчение материала осуществляется между роторными ножами на роторном валу и закрепленным в основании станка контрножом. После измельчения может осуществляться транспортировка материала с помощью пневмотранспорта, подающего шнека или ленточным транспортером



 Über den serienmäßigen Andruckbalken wird das Material in die Rotorwelle gedrückt. Die optionale Abstreiferleiste verhindert, dass sich dünnes Material zwischen Schieber und Maschinentisch verklemmt.

 В зависимости от серии материал вдавливается в роторнуюволну. Отделительная планка предохраняет тонкий материал от заклинивания между шиббером и столом станка. С помощью гидравлического толкателя, измельчаемый материал прижимается к режущему ротору.



 Poprzez seryjnie wbudowaną belkę dociskową materiał wciskany jest do wału wirnika. Opcjonalna listwa zgarniająca zapobiega zakleszczaniu się cienkiego materiału między suwakiem a stołem maszyny.

 The hydraulic ram moves the material on to the rotor. The optional self-adjusting ram scraper prevents material from penetrating and jamming between the ram and the hopper base.

### Technika rozdrabniania

Znaleźliście Państwo w nas kompetentnego partnera w technice usuwania odpadów.

Gwarantujemy Państwu:

-  dojrzałą, solidną technikę do przemysłowego usuwania najróżniejszych materiałów,
-  absolutną niezawodność i wysoki stopień przydatności, zastosowanie w zakładach,
-  rzemieślniczych i przemysłowych.

Przedstawiamy Państwu wyjątkowo wytrzymałą serię rębaków NZL, która sprosta wszystkim wymaganiom przy rozdrabnianiu:

- drewna twardego
- drewna miękkiego
- kartonaży
- płyt wiórowych
- materiałów drzewopodobnych



### Zasada działania:

Doprowadzanie materiału odbywa się od góry nad lejem zasypowym rębaka. Poprzez sterowany hydraulicznie suwak materiał przeznaczony do rozdrobnienia dociskany jest do wirnika tnącego. Posuw suwaka następuje stopniowo w zależności od poboru prądu głównego silnika. Rozdrobnienie materiału następuje pomiędzy obracającymi się nożami na wale wirnika i stałym przeciwnożu na łożu maszyny. Po rozdrobnieniu odtransportowanie materiału może się odbyć przez urządzenie odpylające, ślimak transportowy lub poprzez przenośnik taśmowy.

### Shreddering technology

With us you have a specialist manufacturer of machines for recycling and disposal.

We guarantee:

-  ingenious, robust construction for the economic disposal of various materials,
-  absolute reliability and high efficiency,
-  suitable from small workshop applications up to large manufacturing companies.

The NZL series are particularly robust in construction and meet all demands for the processing into partial form of:

- hard wood
- soft wood
- carton
- chipboard
- and similar materials.

### Machine operation:

The material is loaded into the hopper. A hydraulic driven ram pushes the material against the rotor. This works step by step, depending on the motor loading. Shredding causes of the rotating cutters on the rotor and a fixed counter blade on the machine body. The processed material can be removed by pneumatic extraction, transport screw, belt- or chain conveyor.



 Durch KONKAV-Schneidwerkzeuge (vierfach drehbar) wird eine hohe Zerspanleistung erreicht. Achtfach drehbare KARO-Schneidwerkzeuge sichern hohe Standzeiten.

 С помощью режущего инструмента KONKAV (четырёх стороннего) достигается высокая производительность дробления. Восьмисторонние режущие инструменты KARO гарантируют высокий ресурс инструмента.

 Dzięki narzędziom skrawającym KONKAV (o możliwości czterokrotnego obrotu) osiągnięta jest wysoka wydajność rozdrabniania. Narzędzia skrawające KARO o możliwości ośmiokrotnego obrotu zapewniają długą żywotność.

 CONCAVE cutter blocks, 4-cutting edges, for high performance. CARO cutter blocks, 8-cutting edges, assure very long service life.



 Die Größen der Hackschnitzel werden über die Sieblochgröße bestimmt. Die Auslegung der Lochgröße erfolgt in Abhängigkeit vom Anwendungsfall.

 Величина дробленого материала определяется перфорацией сита. Диаметр перфорации сита зависит от цели применения щепы.

 Rozmiary zrębków ustawiane są poprzez rozmiary dziur sita. Rozplanowanie wielkości dziur następuje w zależności od przypadku zastosowania.

 Particle size is controlled by the hole diameter of the screen, dependent on the application.



### Technische Daten



### Technické údaje



### Dane techniczne



### Technické údaje

Typ	Trichteröffnung in mm	Trichtervolumen in m <sup>3</sup>	Zerspanleistung	Rotordurchmesser in mm	Rotordrehzahl	Anzahl Schneid- messer	Motorleistung in kW	Sieblochung in mm	Absaugstutzen- durchmesser in mm	Gewicht ca. kg
	Размеры воронки в мм.	Объем воронки (приемного бункера) в мм.	Производительность дробилки	Диаметр ротора в мм.	Частота оборотов ротора	Кол-во режущих ножей	Мощность двигателя в кВт	Перфорация металлического ситы в мм.	Диаметр отсасывающего патрубка в мм.	Вес ок. кг.
	Otwór leja w mm	Pojemność leja w m <sup>3</sup>	Wydajność rębaka	Średnica wirnika	Prędkość obrotowa wirnika	Liczba noży	Moc silnika w kW	Rozmiar dziur w sicie w mm	Średnica króćca ssącego w mm	Ciężar ok. kg
Type	hopper opening mm	hopper volume m <sup>3</sup>	per hour	rotor diameter mm	rotor revolutions	number of cutters	motor power kW	screen size mm	suction diameter mm	weight kg
NZL 4	600 x 800	0,60		252	60 - 100	14	15,0 - 18,5	10 - 40	160	1300
NZL 4S	600 x 900	0,70		368	60 - 100	17 / 30	18,5 - 22,0	10 - 40	200	1700
NZL 6	800 x 1000	0,90		252	60 - 100	21	18,5 - 22,0	10 - 40	200	1500
NZL 6S	800 x 1200	1,00		368	60 - 100	23 / 42	30,0 - 37,0	10 - 40	200	2000
NZL 8	1000 x 1000	1,10		252	60 - 100	26	22,0	10 - 40	200	2000
NZL 10	1000 x 1200	1,30		368	60 - 100	28 / 52	30,0 - 45,0	10 - 100	200	2800
NZL 12	1200 x 1200	1,50		368	60 - 100	36 / 64	30,0 - 45,0	10 - 100	200	3200
NZL 15	1500 x 1500	2,30		368	60 - 100	43 / 82	37,0 - 55,0	10 - 100	250	4500



### Maße der Zerspaner



### Размеры дробилки



### Rozmiary rębaków



### machine sizes of the shredder

Typ	A mm	B mm	C mm	D mm	E mm	F mm	G mm
NZL 4	1140	600	800	1800	1640	1080	740
NZL 4S	1140	600	900	1900	1810	1265	900
NZL 6	1340	800	1000	2000	1640	1090	740
NZL 6S	1640	800	1200	2100	1730	1020	990
NZL 8	1540	1000	1000	2000	1640	1090	740
NZL 10	1800	1000	1200	2100	1730	1030	990
NZL 12	2000	1200	1200	2100	1730	1030	990
NZL 15	2300	1500	1500	2700	1730	1030	990

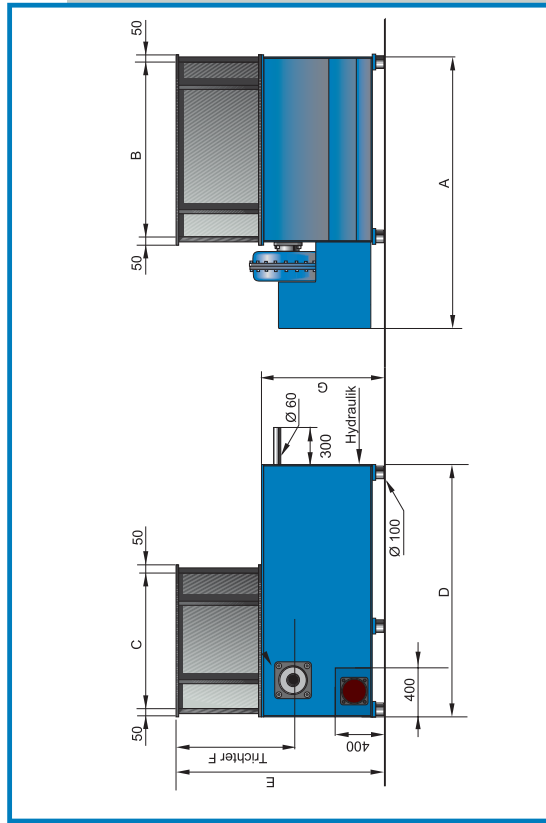

### Hainchen P.-Nettelstroth-Platz D - 07619 Schkölen

Tel. +49 36694 41-0  
Fax +49 36694 41-260



### Москва, 127282 ул. Полярная, дом 41 стр 1

тел. +7 (495) 225-5045  
факс. +7 (495) 225-5045



### NESTRO PPHU Sp. z o. o. Stare Olesno ul. Kolejowa 2 PL - 46 - 300 Olesno

Tel. +48 34 3505310  
Fax +48 34 3597630